



# IPS



Perfiles de aluminio

# Ventajas Parker

Imagina espacios eficientes con estética excepcional.

Diseña con las herramientas 3D libres de cargo.

Construye rápidamente sin maquinaria, ni mano de obra especializados

## Imagina, Diseña, Construye

Convierte tus ideas en soluciones – La red de Parker IPS puede ayudarte!

Parker y su red de distribuidores autorizados pueden convertir tus dibujos a mano alzada en cotizaciones y diseños CAD, reduciendo costos y tiempo de desarrollo.

Parker también puede suministrar kits de partes o subensambles que facilitan el desarrollo de su proyecto.

### Mercados

- Aeroespacial
- Automotriz
- Educación
- Industria Manufacturera
- Dispositivos medicos
- Empaque
- Farmacéutica
- Plastico
- Semiconductores
- Textil
- Hule y llantas

### Aplicaciones

- Integración de sistemas de movimiento
- Gabinetes
- Guardas de seguridad
- Bastidores y bases para maquinaria
- Mesas y estaciones de trabajo
- Sistemas de manejo de material
- Herramientas de Lean Manufacturing
- Aplicaciones de cuarto limpio
- Marcos para transportadores
- Equipos de prueba
- Estanteria para herramientas
- Mesas de medición
- Stand para exposición
- Cabinas de reducción de ruido



Desde el concepto hasta su finalización.

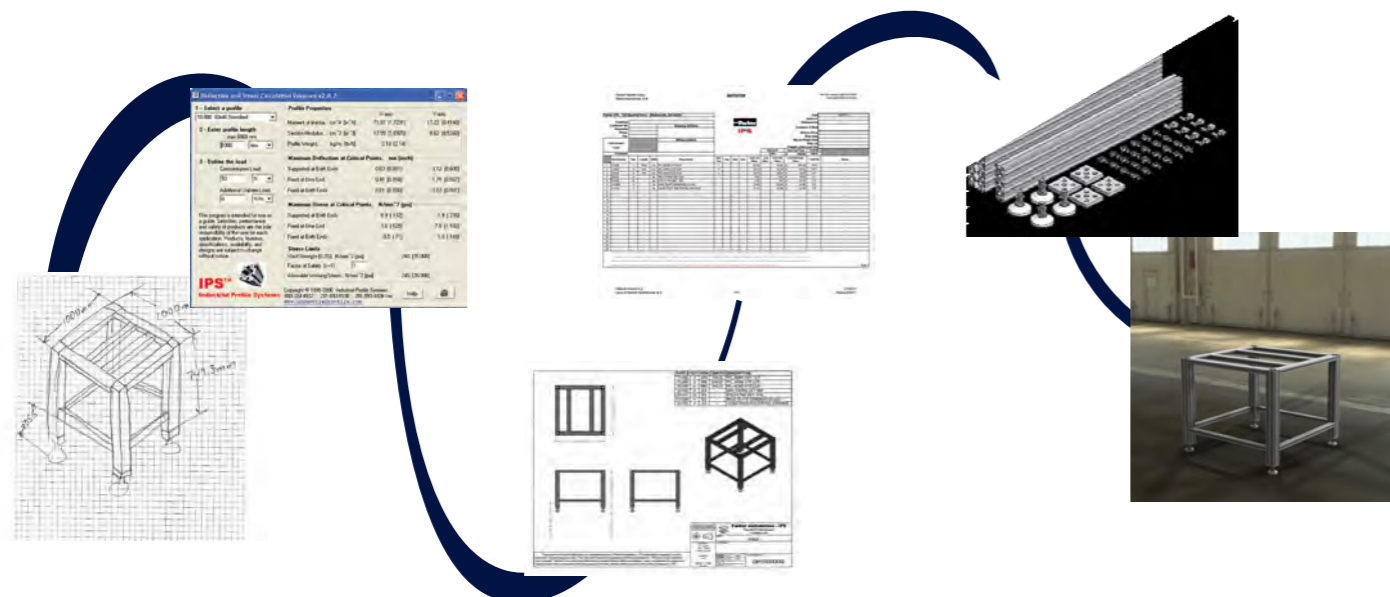

# Construye inteligentemente con el sistema IPS

La flexibilidad del sistema IPS te permite crear una variedad ilimitada de estructuras industriales, como son, bases y bastidores para máquinas, guardas de seguridad, gabinetes, cabinas de aislamiento, mesas de trabajo, sistemas de manejo de materiales, entre muchas otras.

## Piensa en Aluminio

Las estructuras de Aluminio ofrecen numerosas ventajas a comparación de construcciones tradicionales en acero.

- Tiempos de desarrollo extremadamente cortos desde el diseño hasta la fabricación
- No requiere soldadura, pulido o pintura
- Elimina costosos procesos de fabricación en acero
- Flexibilidad para modificar las estructuras con base a los cambios en los requerimientos
- Mucho más ligero

## Perfiles

Parker ofrece la más completa variedad de perfiles:

- Más de 100 perfiles de Aluminio de alta resistencia y calidad
- Los perfiles estructurales son de grado aeronáutico, alta resistencia con propiedades metalúrgicas certificado por 6105-T5
- Ofrece la mejor rigidez, calidad y durabilidad con una apariencia estética
- Diseño único de ranura en T para una conexión confiable y fácil modificación
- Medidas que van desde 20 mm a 160 mm en diversas configuraciones
- Amplia gama de perfiles con caras sin ranuras

## Soluciones Lean

- Herramientas Lean de fácil uso
- Números de parte estándar y preconfigurados
- Tableros de día-hora, rastreo y comunicación y más

## Sujetadores y Accesorios

- Tuercas y sujetadores
- Tapas y cubreranuras
- Placas y escuadras
- Manijas y bisagras
- Paneles, puertas corredizas y cerraduras
- Ruedas y patas
- Accesorios para estaciones de trabajo
- Bloques deslizantes
- Sistema de deslizamiento lineal
- Ensamble de poleas y banda

## Panales y Rejillas

Los paneles y rejillas de alambre están disponibles en hojas completas o en cortes de dimensiones específicas. Los paneles estándares incluyen:

- Policarbonato Lexan®
- Panel sólido T respa®
- PVC expandido
- Rejilla de acero electro soldada con recubrimiento de PVC
- Panel decorativo de aluminio

Otros paneles pueden ser solicitados para proyectos especiales.

## Servicios de Maquinado

Las operaciones de maquinado incluyen corte, roscado, barrenado y avellanado. Maquinados especiales pueden ser realizados por el personal capacitado de nuestros distribuidores autorizados IPS.

## Elije el servicio que mejor se adapte a tus necesidades

Escoge el nivel de servicio que se adapte a tus necesidades desde el ensamble completo hasta perfiles en tramo.

### Estructura ensamblada



Los *IPS Design Center* ofrecen soluciones completamente ensambladas que son diseñadas, fabricadas y embarcadas en tan solo un par de días hábiles. (El tiempo de entrega puede variar dependiendo de la aplicación).

### Kit para armar



Los perfiles son cortados y maquinados, los sujetadores y accesorios se incluyen junto con la lista de partes, y el pedido completo es empacado y enviado para ser ensamblado en las instalaciones del cliente.

### Como partes



Toda nuestra línea de productos puede ser ordenada como tramos de perfil sin cortar así como los sujetadores y accesorios.

# Números de Parte en Entrega Inmediata

## Perfiles

Parte	Descripción
10-040	PERFIL 40X40 ESTANDAR
10-080	PERFIL 80X40 ESTANDAR
10-088	PERFIL 80X80 ESTANDAR
10-540	PERFIL 40X40 LIGERO
11-040	PERFIL 40X40 PESADO
12-020	PERFIL 20X20
12-028	PERFIL 28X28
12-030	PERFIL 30X30

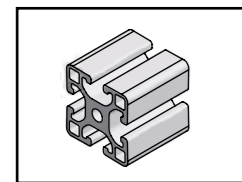

Perfill 40

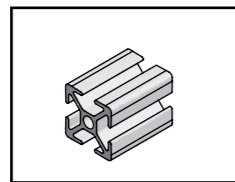

Perfil 30

## Tapas y cubreranuras

Parte	Descripción
12-101B	CUBRERANURA/EMPAQUE 40
12-103B	CUBRERANURA/EMPAQUE 28
18-802	TAPA 20X20
18-803	TAPA 30X30
18-808	TAPA 28X28
18-813	TAPA 40X40
18-814	TAPA 80X40
18-815	TAPA 80X80

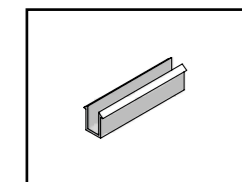

Cubreranuras

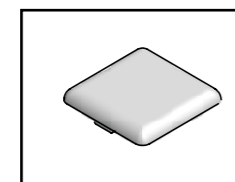

Tapas

## Sujetadores

Parte	Descripción
20-002	SUJETADOR ESTANDAR 40
20-003	SUJETADOR ESTANDAR 28/30
20-004	SUJETADOR UNIVERSAL 40

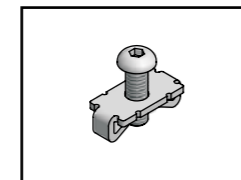

Sujetador estándar

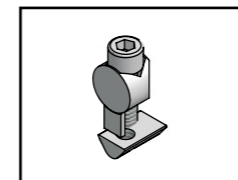

Sujetador universal

## Tuercas y tornillos

Parte	Descripción
20-045	TUERCA T 20, M5
20-050	TUERCA T DOBLE 40, M8/40
20-055	TUERCA T 28, M6
20-056	TUERCA T 40, M6
20-058	TUERCA T 40, M8
20-064	TUERCA T PESADA M8
20-080	M6 TUERCA ECONOMICA 40
20-081	M8 TUERCA ECONOMICA 40
20-085	M5 TUERCA ECONOMICA 20
20-090	M6 TUERCA ECONOMICA 28
20-091	M8 TUERCA ECONOMICA 28
24-112-8	M8X12 TORNILLO CABEZA BOTON
24-116-6	M6X16 TORNILLO CABEZA BOTON
24-116-8	M8X16 TORNILLO CABEZA BOTON
24-118-8	M8X18 TORNILLO CABEZA BOTON
24-120-8	M8X20 TORNILLO CABEZA BOTON

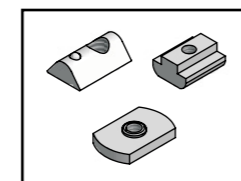

Tuercas

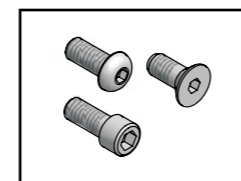

Tornillos

# Números de Parte en Entrega Inmediata

## Placas externas y escuadras

Parte	Descripción
20-101	GUSSET MAQUINADO 30/28 X80
20-102	GUSSET MAQUINADO 40 X80
20-103	GUSSET MAQUINADO 80 X80
20-109	PLACA EXTERNA ESQUINA 40
20-110	PLACA EXTERNA T 40
20-4040	GUSSET MAQUINADO 40X40
20-4040M	GUSSET SENCILLO 40X40
28-601	GUSSET ECONOMICO 28/30
28-602	GUSSET ECONOMICO 40 X40
28-606	GUSSET ECONOMICO 40 X80

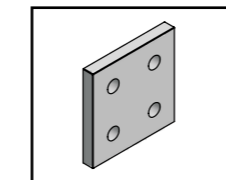

Placas Externas

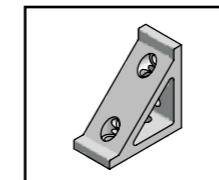

Gusset

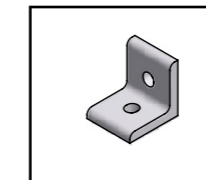

Gusset Economico

## Bisagras y manijas

Parte	Descripción
23-010	JUNTA PIVOTANTE 40
23-011B	BISAGRA 40 METAL NEGRA
23-014	JUNTA PIVOTANTE 40 SEGURO
23-025	BISAGRA MEDIANA 40
23-028	MANIJA 40 170MM
23-033	MANIJA 40 112MM
23-043	SEGURO DE BOLA 40 M8
23-046	SEGURO MAGNETICO 28/30/40
23-155	CERRADURA CON LLAVE
23-160	SEGURO DE PASADOR
23-242	BISAGRA MEDIANA 28/30
30-4001	BLOQUE DESLIZANTE 40X40

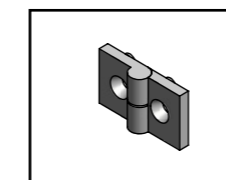

Bisagras

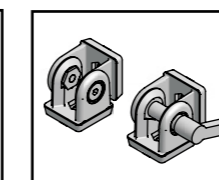

Junta Pivotante

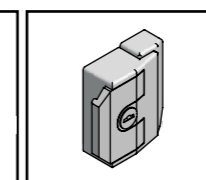

Cerradura

## Patas, ruedas y anclajes

Parte	Descripción
21-008	PATA NIVELADORA 40 M8X60
21-009	PATA NIVELADORA 40 M8X80
21-013	PATA NIVELADORA 80 M12X100
21-014	PATA NIVELADORA 80-M12X160
21-310	RUEDA 75MM FRENO TORNILLO
27-050	BRIDA DE PISO 40X40
27-057	ANCLAJE 40

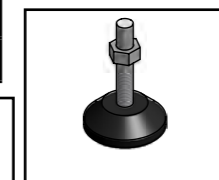

Pata Niveladora

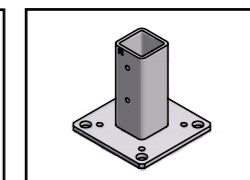

Brida de piso

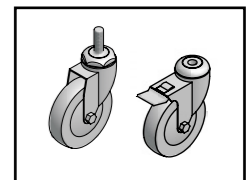

Ruedas

## Paneles

Parte	Descripción
12-106R	EMPAQUE PARA PANEL 6MM
12-107R	EMPAQUE PARA REJILLA
20-202	SUJETADOR DE REJILLA
22-100	MULTIBLOCK PA 40 M6
26-210-05P	REJILLA 1/2" NEGRA
26-210-10P	REJILLA 1" NEGRA
26-250-10P	REJILLA 1" AMARILLA
26-420-6P	TRESPA 6MM GRIS

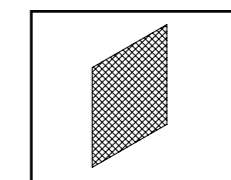

Rejilla con recubrimiento PVC

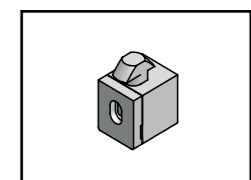

Multiblock

# Soluciones con Perfiles Parker IPS

Todo lo que necesitas para construir cualquier cosa

La extensa línea de Perfiles estructurales, sujetadores, paneles, tornillería y accesorios puede ser configurada para satisfacer cualquier desafío de diseño con una solución de alto desempeño y estética excepcional.



Gabinetes y Almacenamiento



Estación de medición  
con Cubierta de  
Granito



Sistemas para manejo  
de materiales



Escritorios de Oficinas y  
Recepciones

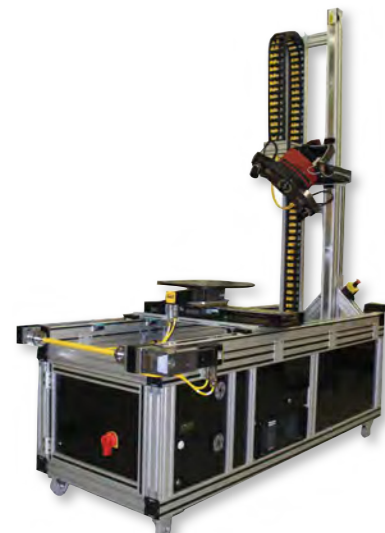

Sistema Gantry Portátil



Soluciones de  
Fabricación Esbelta



Guardas de seguridad



Bastidores para  
Máquina



Mesas de Trabajo y  
Estaciones de Ensamble



# Soluciones con Perfiles Parker IPS

Todo lo que necesitas para construir cualquier cosa

## Distribuidores Autorizados Cerca de tí



### Soluciones a la Medida

El Perfil de Aluminio Estructural Parker ofrece soluciones para aplicaciones de bases y diseños de máquinas, protecciones de seguridad y carcasas, estaciones de trabajo así como otras aplicaciones industriales.

[Obtener Soporte Local](#)



# ¡ESTO ES DISEÑO!

Parker está haciendo que diseñar estructuras con Perfiles de Aluminio sea más fácil que nunca, ¡y al alcance de todos!

El Parker IPS Design Architect permite un control creativo en el desarrollo de los ensambles para todo mundo, desde ingenieros de diseño mecánico expertos CAD, hasta ingenieros de Lean, Calidad, Seguridad y Producción que usualmente no hacen diseño, pero si requieren estructuras para mejorar la seguridad, la calidad o la productividad de sus áreas.

Descarga tu copia totalmente funcional y gratuita, y comienza a diseñar hoy mismo.

- Diseña directamente en 3D con perfiles y accesorios Parker IPS
- Aplicación autónoma, no requiere software de terceros
- Los sujetadores se colocan automáticamente
- La lista de materiales (BOM) se actualiza dinámicamente
- Exporta tu estructura y completa el diseño en Inventor® o Solidworks®

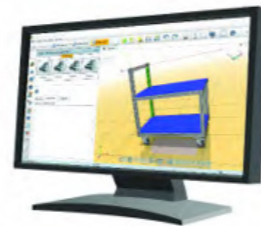

Solo escanea el código QR para poder tener acceso a:



- Software de Diseño
  - Plantillas de Ejemplo
  - Video Tutoriales
  - Catálogo Completo
  - Preguntas frecuente
- [parker.com/perfilesdealuminio](http://parker.com/perfilesdealuminio)



No olvides visitar nuestro micrositio donde podrás encontrar nuestra diferentes eTools, solo da clic aquí.

Da clic en el botón de tu preferencia y envía un mensaje o correo a nuestros expertos.

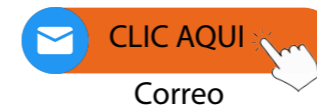



EMMX-IPS-FY23

Conexiones y Mangueras Abastos S.A de C.V.  
Av. Ricardo B. Anaya No. 2014  
Col. Ricardo B. Anaya, 2° Secc.  
C.P 78390  
San Luis Potosí, S.L.P.  
Tel. 444 816 5494  
[www.cymaba.com](http://www.cymaba.com)

